

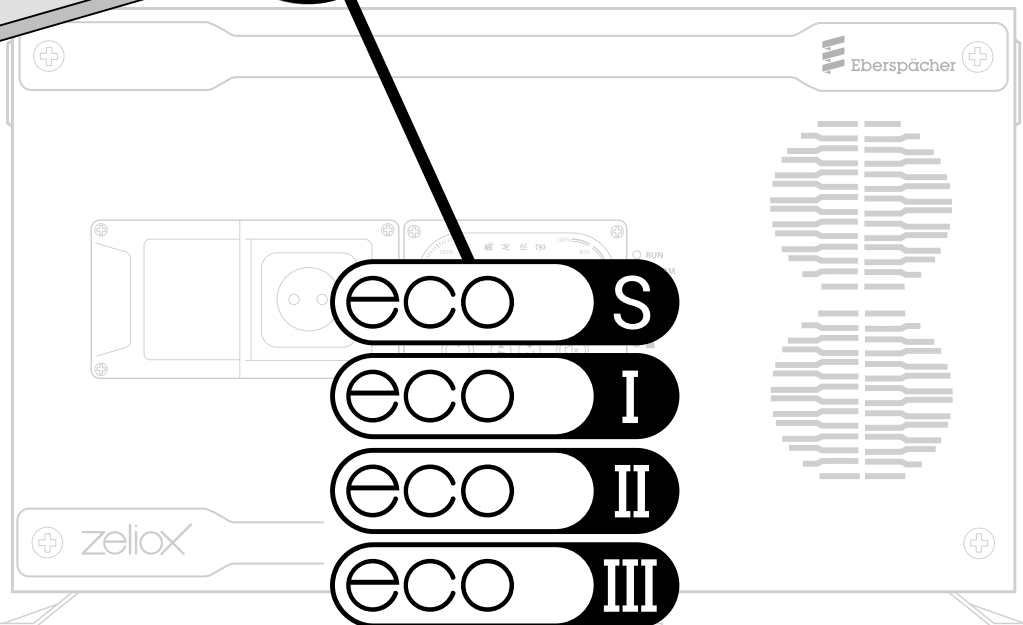

5 YEARS WARRANTY*

Register your Zeliox here for up to 5 years warranty

*5 years consist of statutory warranty plus additional warranty extension. Registration within 3 months required. Statutory warranty varies by country.

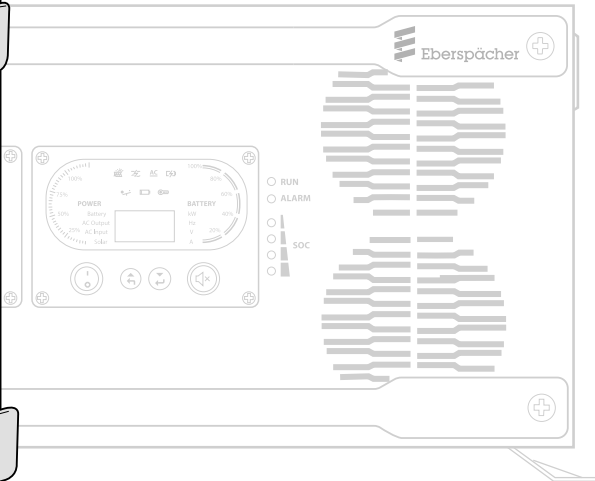
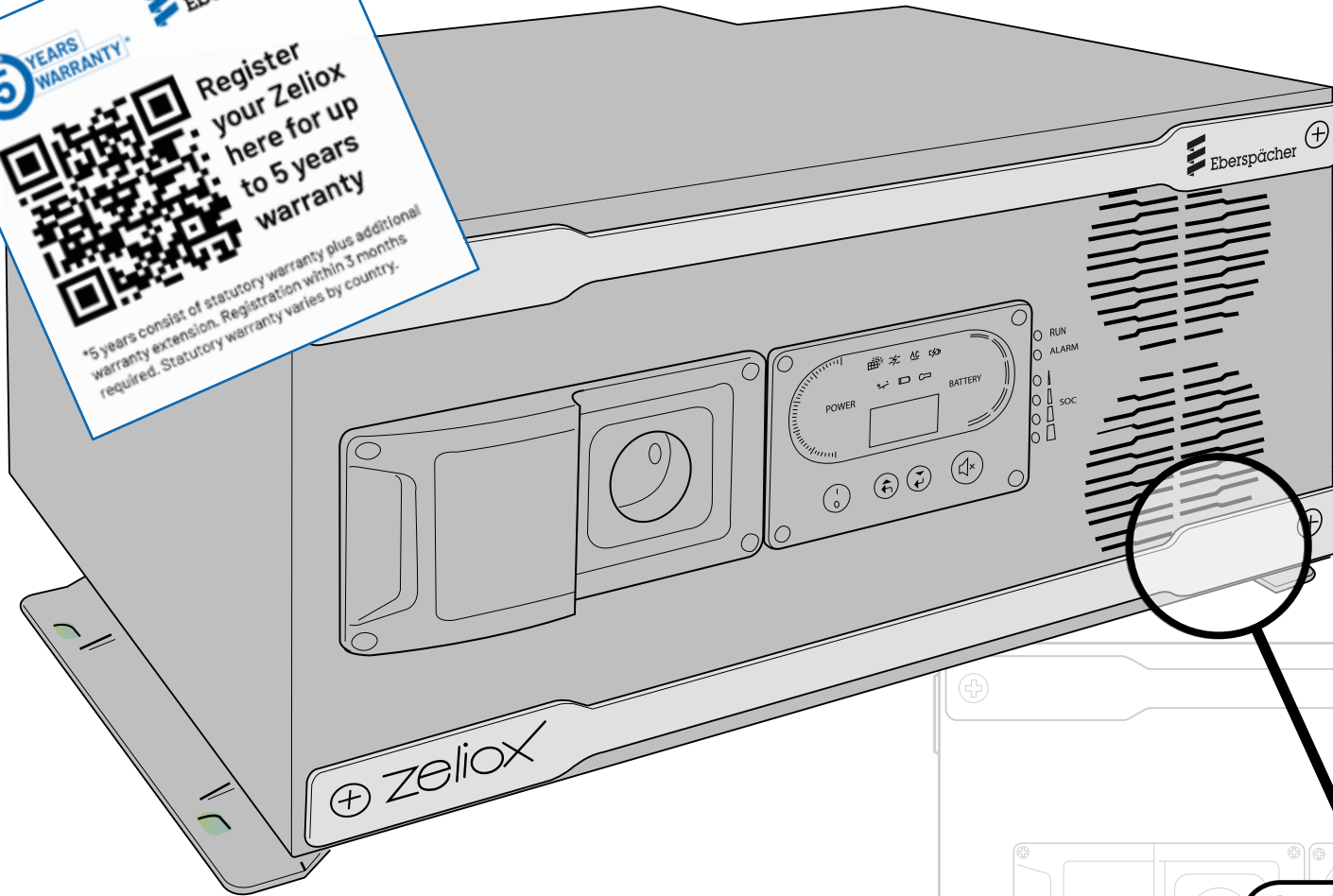

1. Brug af ECO

Zeliox ECO **opsamler, lagrer og distribuerer** strøm, alt sammen i én enhed. Du skal blot tilslutte dit værktøj og dine enheder til det forreste strømstik eller til andre strømstik i bilen, hvis det er nødvendigt. Den **maksimal tilgængelige kapacitet** afhænger af ECO-typen (se kapitel 6 for flere detaljer).

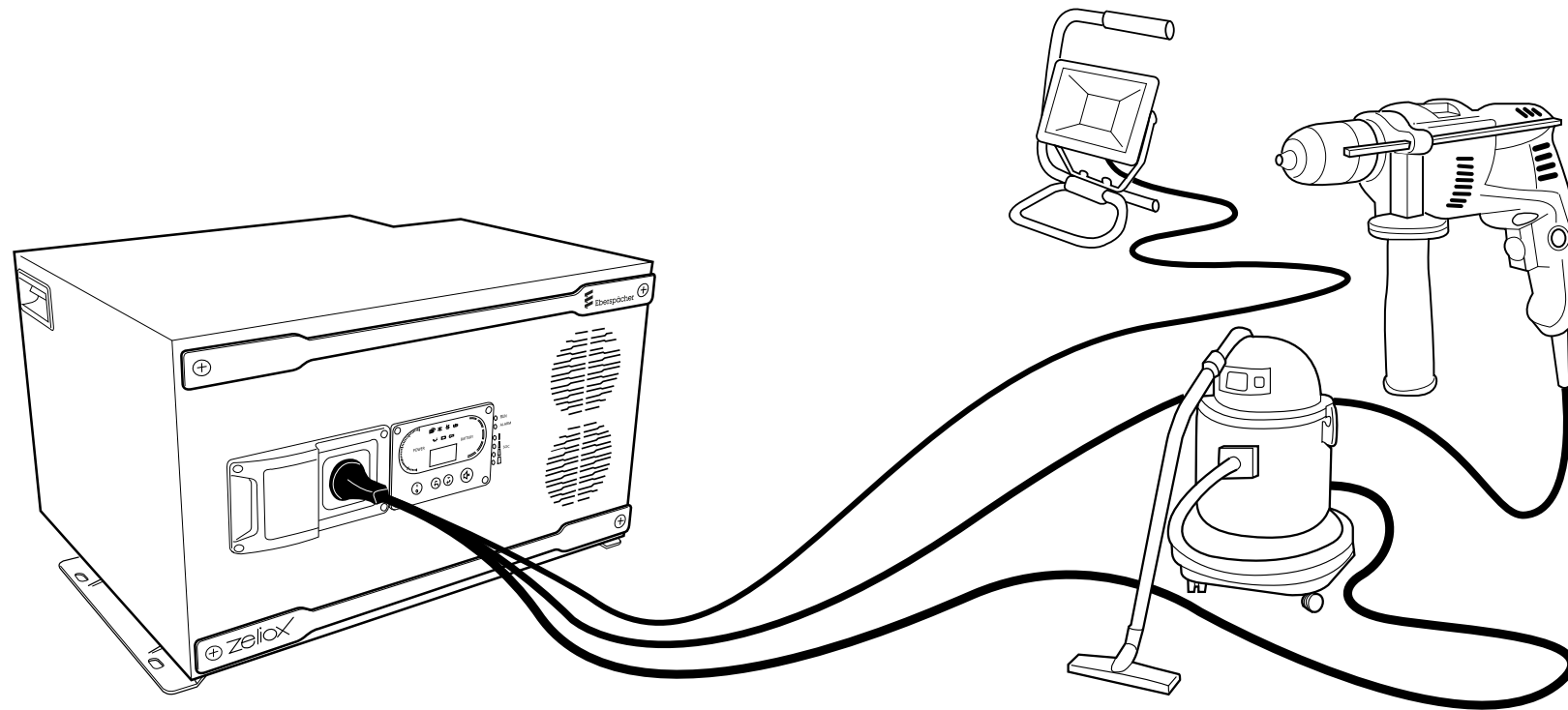

2. Hold din Zeliox opdateret med Zeliox-appen

Appen giver dig **information i realtid** om batteristatus, resterende batteritid, opladningsdetaljer, aktuelt forbrug, (af)opladningshistorik, batterilevetid og advarsler. Du kan også bruge appen til at holde din ECO **opdateret** med **nyudviklede applikationer** og den nyeste **firmware**.

Sørg for, at din **Bluetooth** er slået til.



Zeliox

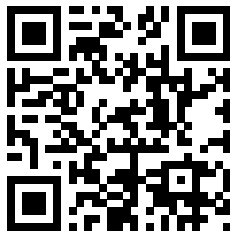

Service portal

Du kan finde os i Google Play Store-appen eller Apple Store.

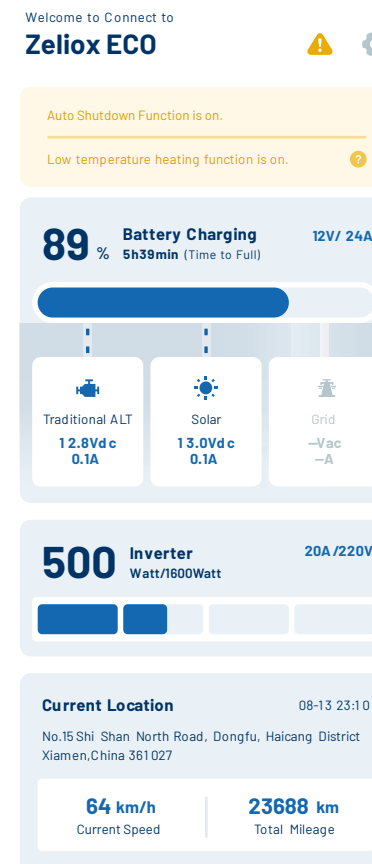

Menu / Alarm

Begivenheder / Funktioner

Aktuel batteristatus

Aktuel opladningsstatus

Aktuelt forbrug

3. Hvordan fungerer din Zeliox ECO?

Tænd for RCD (opad) ①		
Front ON/OFF 	Kontakt til instrumentbræt (valgfri) 	Opladning af netstrøm (ECO I, II, III-modeller)
Tænd for ON ②	Tryk på ON ③	Auto ON ④ <small>Hvis dit hjemmenet ikke understøtter 16A, så tænd for Zeliox manuelt.</small>
Brug strømstikket foran ⑤		
Eller brug valgfrit stik i bilen ⑥		
OFF (hvis ikke i brug)	Tryk på OFF (hvis ikke i brug)	Automatisk OFF
<i>Advarsel: Brug den samme kontakt (foran eller indirekte) til at tænde eller slukke. Brug ikke begge kontakter ombytteligt.</i>		

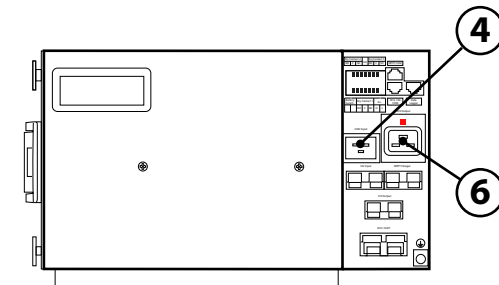
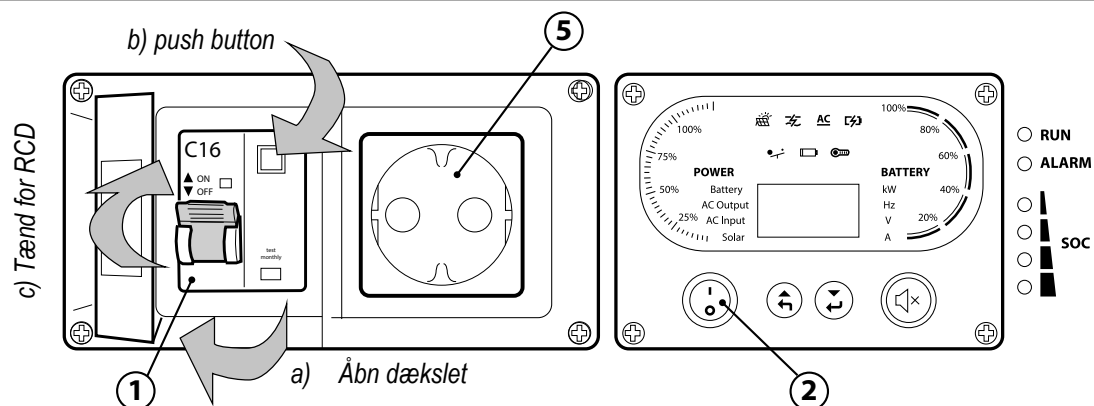
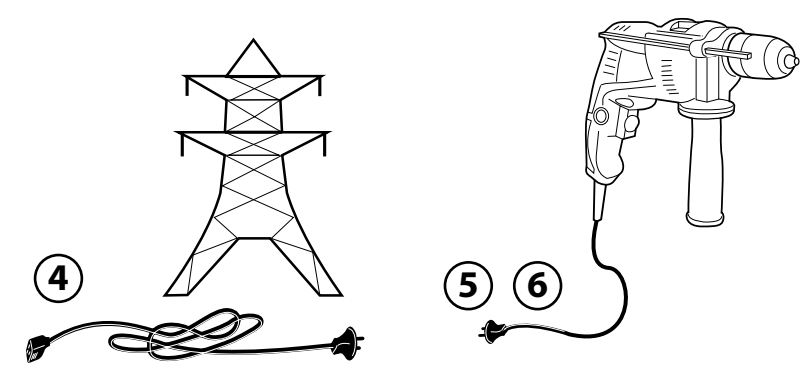
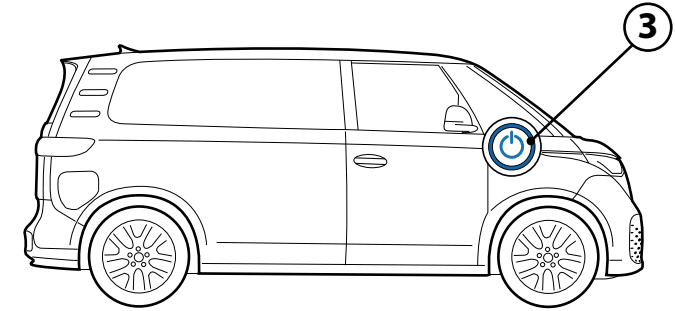

4. Forklaring af display

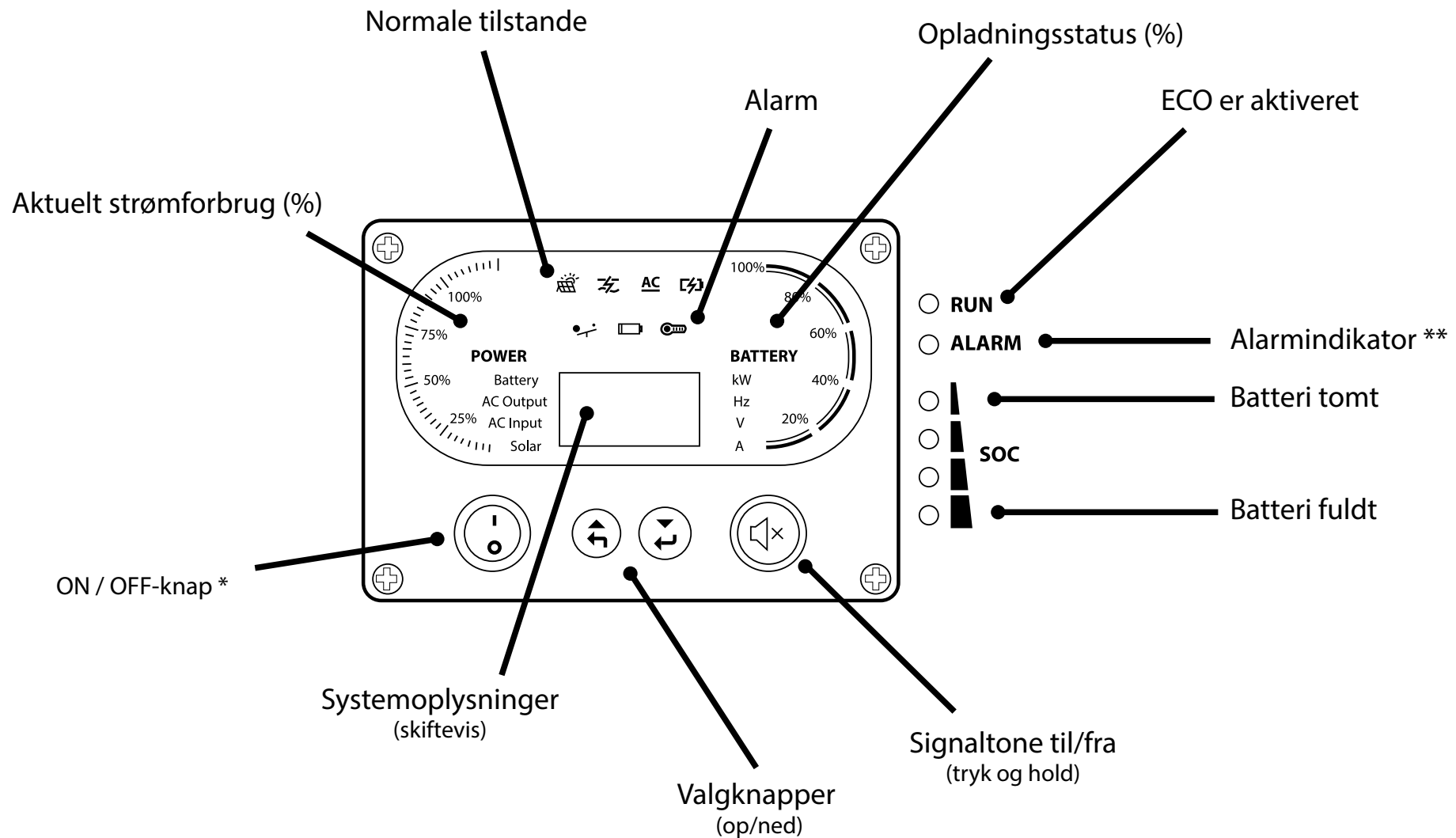

* Se kapitel 3 for kombination med valgfri kontakt

** Der henvises til brugervejledningen for detaljerede oplysninger.

5. Hvordan oplades din Zeliox ECO?

Dette kører automatisk, og opladningsmulighederne er vist nedenfor. Zeliox App (se kapitel 2) giver detaljerede oplysninger om opladning.

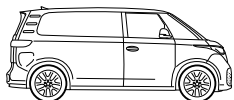

Opladning under kørsel

Bemærk: Elbiler har begrænset opladningshastighed for tilbehør og afhænger af bilmærke og -type. BEMÆRK: Under opladning er 12V-udgangen aktiveret, og alle tilsluttede belastninger vil blive forsynet med strøm.



Opladning via lysnettet (ECO I, II, III-modeller)

Bemærk: Når den er tilsluttet lysnettet, er 230V-inverteren tændt, og en direkte bypass er aktiv. RDC-kontakten beskytter mod elektrisk interferens. BEMÆRK: Under opladning aktiveres 12V- og 230V-udgangene. 230V-udgangene aktiveret, og alle tilsluttede belastninger vil blive forsynet med strøm.

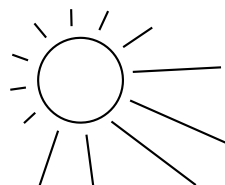

Solpaneler (ekstraudstyr)

Bemærk: For at generere strøm med solenergi skal der installeres solpaneler (ekstraudstyr) og en MPPT-inverter. Spørg din installatør om Zeliox-godkendte produkter for at få den højeste effektivitet. Opladningshastigheden kan variere afhængigt af sollysets intensitet. BEMÆRK: Under opladning er 12V-udgangen aktiveret, og eventuelle og alle tilsluttede belastninger vil blive forsynet med strøm.

Vigtigt: Hvis din Zeliox ECO er slukket, vil **opladningen** af batteriet køre i baggrunden. Opladningen vil aktivere **displayet** og forsyne **12V-udgangen** med strøm. Hvis du desuden oplader fra elnettet (kun ECO I, II, III-modeller), aktiveres **230V-udgangene**. Husk, at alle **belastninger**, der er tilsluttet disse udgange, vil være **strømførende** under opladningsprocessen!

Displayet deaktiveres automatisk, når opladningen er færdig.

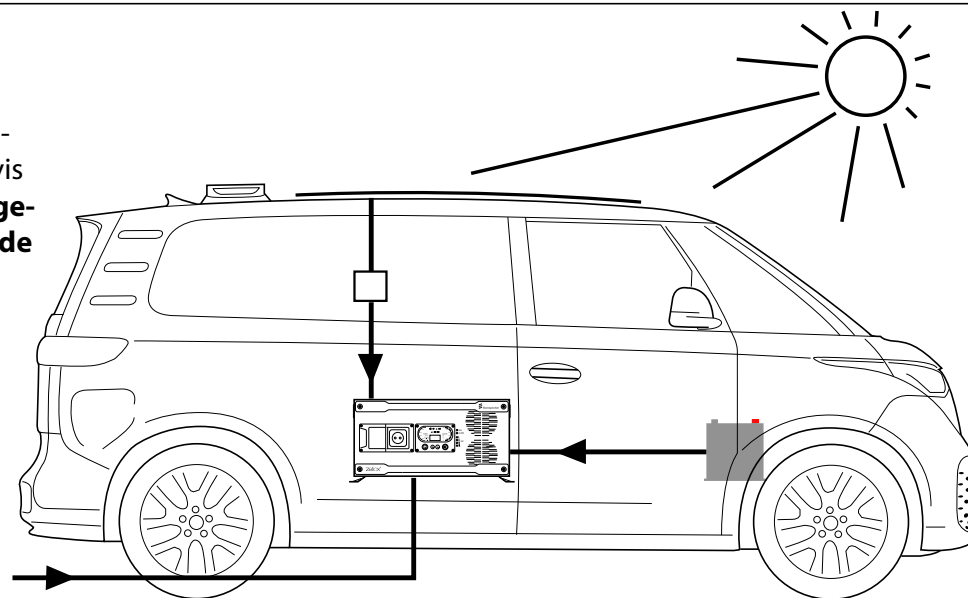
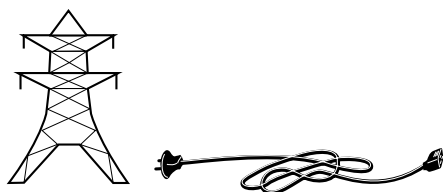

6. Zeliox ECO kapacitet og opladningstider*

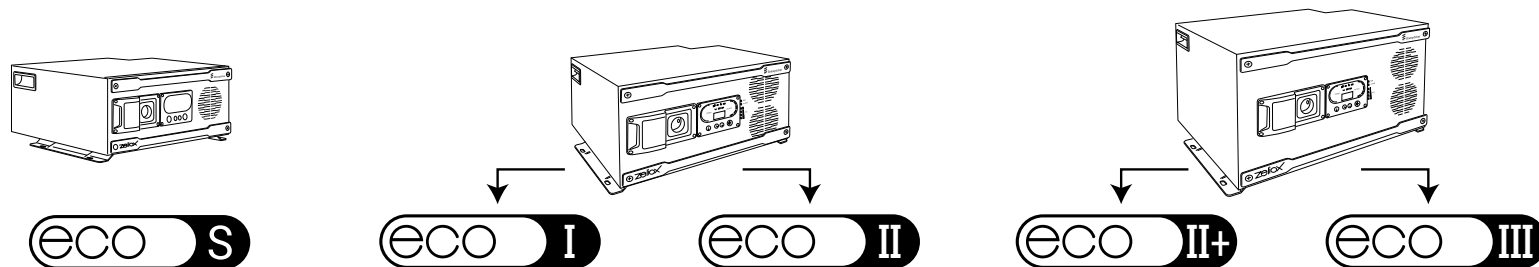

Strøm 230V		1000 Watt	1600 Watt	2000 Watt	2000 Watt	3000 Watt
Batteriets kapacitet		600Wh / 50Ah	1300Wh / 100Ah	1300Wh / 100Ah	2600Wh / 200Ah	2600Wh / 200Ah
Kørsel **	<i>Opladningskapacitet</i>	426W	426W	426W	852W	852W
	<i>Opladningstid</i>	1h30m	3h	3h	3h	3h
Netstrøm	<i>Opladningskapacitet</i>	N/A	852W	852W	1420W	1704W
	<i>Opladningstid</i>	N/A	1h30m	1h30m	1h45m	1h30m
Solcelle **	<i>Opladningskapacitet</i>	200Wp	200Wp	200Wp	400Wp	400Wp
	<i>Opladningstid</i>	3h15m	6h25m	6h25m	6h24m	6h24m

* Eksklusive eksterne batterier

** Se bemærkninger i afsnit 5

7. Hvad gør Zeliox ECO-isoleringsbeskyttelsen?

Zeliox ECO er som standard udstyret med en isolationsbeskyttelse. Når man arbejder i et mobilt miljø, er man ikke jordet og derfor ikke beskyttet i tilfælde af kortslutning på grund af fugt eller kabelskader. Zeliox isoleringsbeskyttelsen beskytter mod denne risiko.

Risiko

- I et køretøj er du ikke jordet!
- I tilfælde af kortslutning udløses en RCD (afbryder) ikke.
- Personen får elektrisk stød eller kan blive dræbt af elektrisk stød.

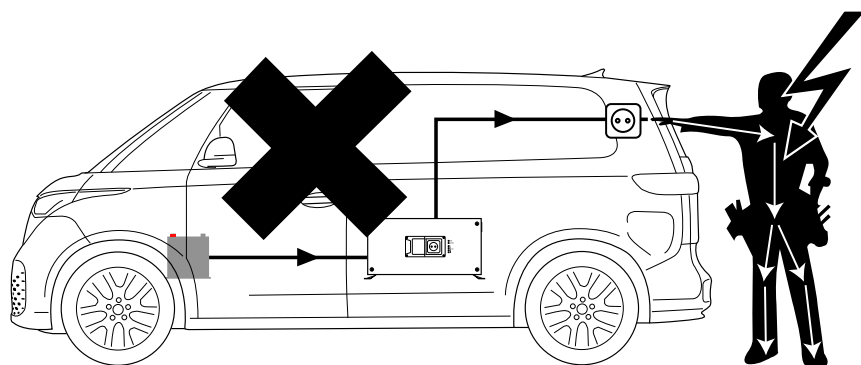

Standard

Funktionsmåde for en isolationsmonitor

- Registrerer kortslutning på grund af fugt eller berøring af bare ledninger.
- Slukker automatisk for Zeliox.
- I overensstemmelse med DIN VDE 0701/0702 og NEN 1010.

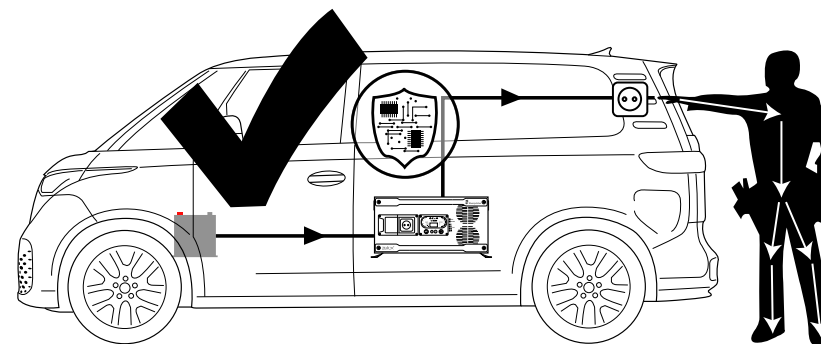

Zeliox ECO

8. Hvad gør Zeliox Heat Pack?

Det indbyggede Li-ion-batteri i Zeliox ECO har et særligt indbygget varmeelement. Brug af Li-ion-batterier ved lave temperaturer kan forkorte batteriets levetid betydeligt.

Under 5° Celsius tænder vores Heat Pack automatisk. Opladningsprocessen starter, når den har varmet battericellerne tilstrækkeligt op.

I områder, hvor lave temperaturer er almindelige, anbefaler vi, at Zeliox tilsluttes lysnettet, når det er muligt, og slukkes, når den ikke er i brug.

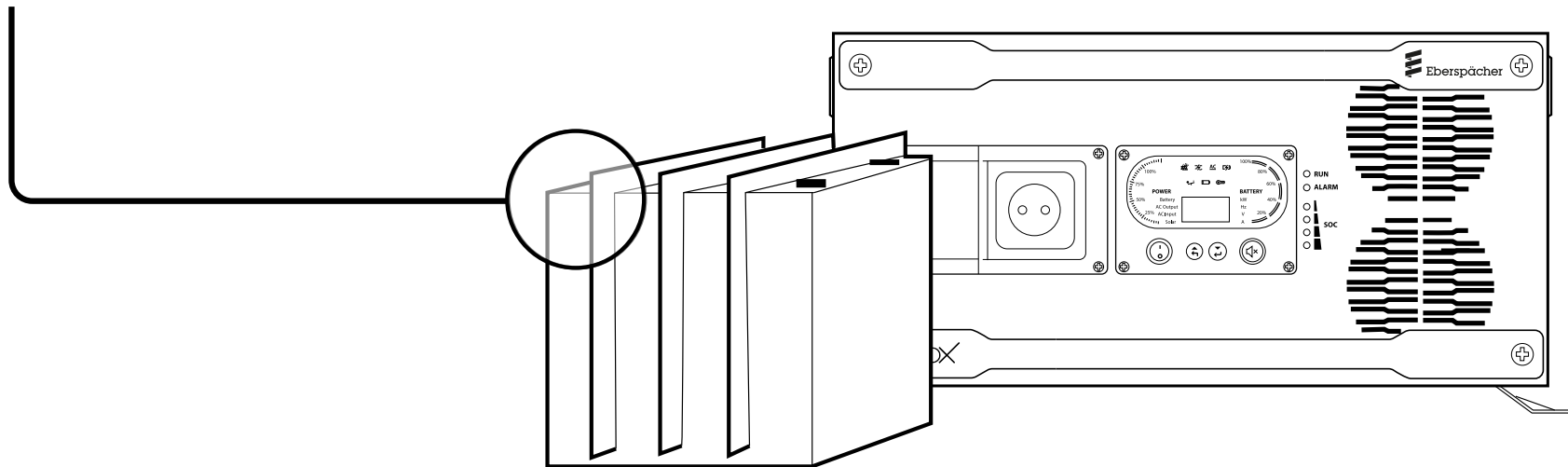

9. Undgå overophedning!

Sørg for, at de forreste og bageste ventilationsåbninger er frie. Hvis Zeliox bliver overophedet, skal du slukke for apparatet og lade det køle ned.

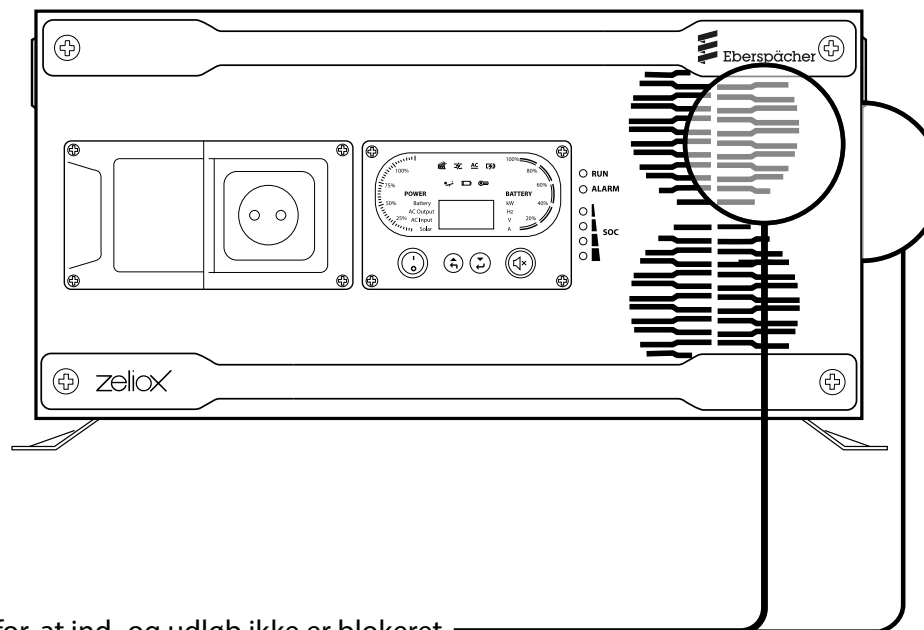

Sørg for, at ind- og udløb ikke er blokeret.

10. I tilfælde af alarm

Kig først i Zeliox-appen for at se, hvad der er sket.

- Ikon gul advarselstrekant: Hvis du klikker, vises den seneste alarmmeddelelse.
- Ikon tandhjul: Klik og vælg "Events" for at se hele beskedhistorikken.

Ved du stadig ikke, hvad du skal gøre? Kontakt din installatør eller forhandler.

Bemærk: Hvis du kontakter installatøren, skal du sørge for at have Zeliox ECO **serienummer** ved hånden.

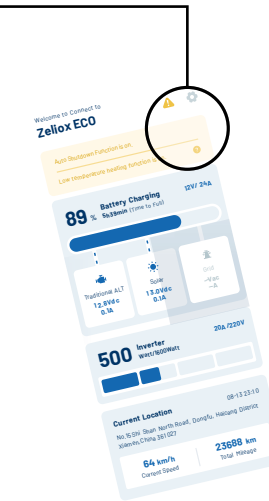

kun for model B

for model A og B

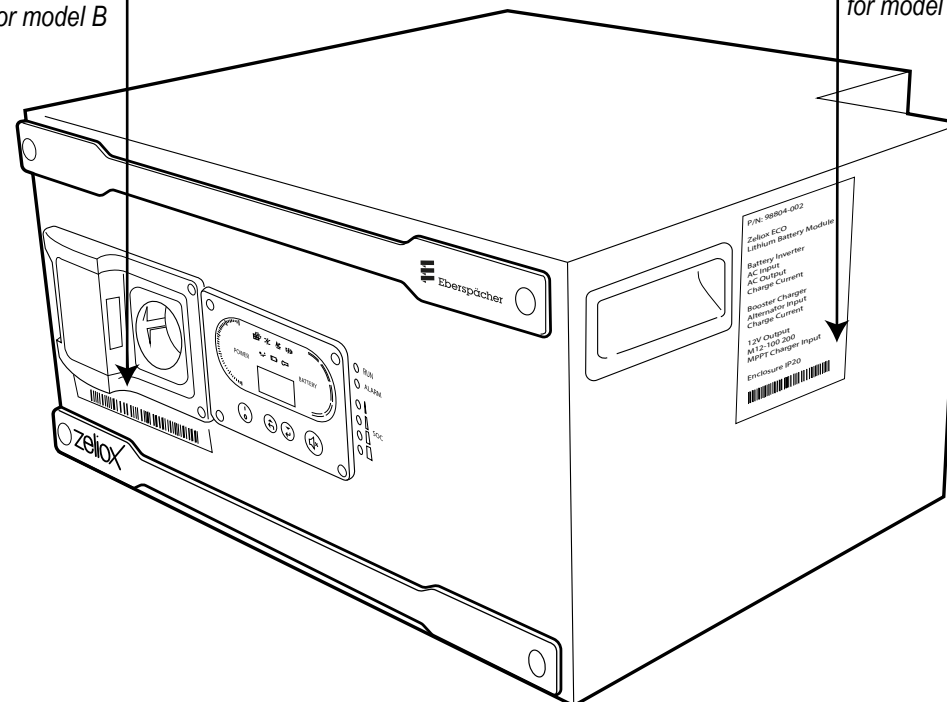

11. Bortskaffelse eller genbrug

Bortskaffelse og genbrug af litiumbatterier skal overholde lokale, statslige og føderale love og regler. Blandet bortskaffelse med andet (industrielt) affald er forbudt.



Service portal



For flere specifikationer se www.eberspaecher-zeliox.com

Eberspächer ZeliOX B.V.
Spaarpot 13
5667 KV Geldrop
The Netherlands